

# テトラ インバーター殺菌灯 UV-13W用 交換用カートリッジ 取扱説明書

このたびは、テトラ インバーター殺菌灯 UV-13W用 交換用カートリッジをお買い求めいただきまして、誠にありがとうございます。誤った交換方法により、人・魚・家財道具等に重大な事故を引き起こす恐れがありますので、ご使用前にこの取扱説明書を必ず最後まで読み、十分にご理解いただいた上で正しく交換作業を行ってください。お読みになった後は、お使いになる方がいつでも見られるところに保管してください。

## 交換カートリッジ (各部名称)

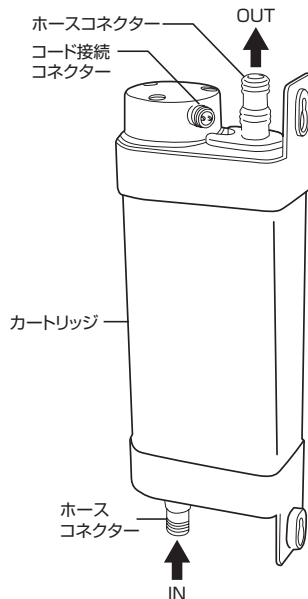

## 交換作業を実施する前に

- 使用前、本体を振り破損がないかご確認ください。カラカラ音等、異音がある場合、破損の恐れがあります。ご使用中を中止し、ご購入店様へご相談ください。
- テトラ インバーター殺菌灯を使用するには、適した流量の循環ポンプが必要です。(外部式フィルター、パワーヘッド、水中ポンプ等)

水槽水量	適した流量の目安
50ℓ～250ℓ	毎時120ℓ/h～400ℓ/hの循環ポンプ
250ℓ～450ℓ	毎時400ℓ/h～1200ℓ/hの循環ポンプ

- 殺菌灯の紫外線は、目や皮膚に有害です。紫外線の光を直接見たり、皮膚に近づけないでください。誤って紫外線の光を直視してしまった時は直ちに眼科医の診察を受けてください。  
※給排水コネクターを通して見える光は無害です。

### 警告

UV紫外線を直接見たり、皮膚にあててはいけません。

### 注意

内部にエアータマるとカートリッジの劣化を早めることがあります。  
エアータマりにくい縦置きに設置してください。  
また、時々本体をゆすり、エアータマきを行ってください。

## カートリッジの交換

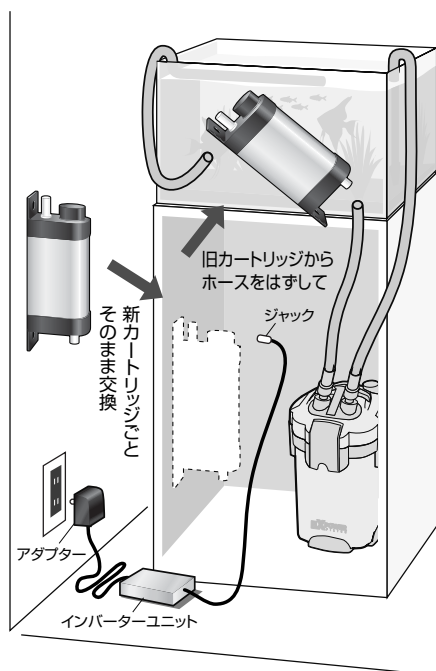

水槽、フィルターの掃除や、カートリッジ部を交換をする時は、必ずアダプターをコンセントから抜き、電源を切ってから作業してください。また、カートリッジ及び吸排水ホース内にある水を抜いてから行ってください。

### 1. カートリッジの交換方法

- 1) テトラ UV-13Wのアダプターをコンセントから抜きます。
- 2) その他のすべての器具の電源を切ったことを確認します。
- 3) カートリッジ部のコード接続コネクターに接続されているジャックをはずします。
- 4) 水槽の水が逆流しないようカートリッジを水面より上に持ち上げ、慎重にホースをはずします。
- 5) 新しいカートリッジとホースを接続します。
- 6) 新しいカートリッジにジャックを差し込みます。
- 7) 先に循環ポンプを作動させ、ホース、フィルター、殺菌灯内部のエアータマを完全に抜いてから、殺菌灯のアダプターをコンセントに接続します。
- 8) 運転開始時及び運転開始30～60分後に水が循環しているか、水もれがないか確認してください。
- 9) 同封のシールに交換日を記入し、カートリッジに貼り付けます。

### 2. カートリッジの寿命

UVランプの寿命は、約8000時間(約1年)です。寿命が近づきましたら、新しい別売カートリッジと交換してください。

品番	品名
76519	テトラ インバーター殺菌灯 UV-13W 専用カートリッジ

※カートリッジ部を分解しないでください。故障・漏水の原因となります。

### 注意

カートリッジ本体のコード接続コネクターへのジャック脱着は、必ず電源プラグ(アダプター)を抜いた状態で行ってください。  
※インバーター保護回路の誤作動を防ぐため。

### 注意

インバーター保護回路が働いてしまった場合、電源プラグ(アダプター)をコンセントから抜いた後、約5分後に電源を入れると復帰します。

## 安全上のご注意





ご使用前によく読み、理解してからご使用ください。  
誤った使用方法は火災や感電、故障などの原因となりますので必ずお守りください。

### ⚠ 殺菌灯使用上の注意

- 殺菌灯の紫外線(UV)は直接目や皮膚にあたりますと有害です。視力障害、皮膚炎の原因となりますので、ご注意ください。(吸排水コネクタ部を通して見える光は無害です。)
- 本品は水中及び水中に落下しそうな所では使用しないでください。
- 水が循環していない状態で、本品の電源を入れないでください。必ず水が循環してからご使用ください。(但し、UVランプの点灯有無確認するための短時間の空運転は除きます。)
- 設置の際は必ずOUT側を上に向け、付属のネジで縦置きに設置してください。横置きに設置しますと、内部にエアータマゴがたまってカートリッジの劣化を早めてしまうことがあります。
- カートリッジ本体のコード接続コネクタへのジャック脱着は、必ず電源プラグ(アダプター)を抜いてから行ってください。(取扱説明書2頁の名称参照) ※インバーターユニットの故障を防止するために重要です。
- ランプの点滅やスパークなどによる異常な電流からインバーターを保護するために、電源をカットする回路が内蔵されています。再復帰するには、電源プラグ(アダプター)を抜いてから、約5分後に電源を入れると復帰します。
- カートリッジ部を分解しないでください。UVランプの交換は必ず別売りカートリッジごとお取り替えください。
- 本品の使用により、水槽水温に影響を及ぼすことがあります。(水槽の水量、水槽フタの有無により異なります。)

### ⚠ 警告

火災・感電・故障事故を避けるためにお守りください。

	<ul style="list-style-type: none"> <li>●カートリッジ本体のコード接続コネクタへのジャック脱着は、必ず電源プラグ(アダプター)を抜いてから行ってください。(取扱説明書2頁の名称参照) ※インバーターユニットの故障を防止するために重要です。</li> <li>●本品を水中に落とした時は、すぐに電源プラグを抜いてください。水中に落とした製品は使用しないでください。</li> <li>●水の中に手を入れるときは、必ずコンセントからプラグを抜いてください。</li> </ul>	<ul style="list-style-type: none"> <li>●水漏れや故障のときは、直ちにコンセントからプラグを抜いてください。</li> <li>●セット、点検、掃除、移動のときはコンセントからプラグを抜いてください。</li> <li>●濡れた手で、プラグの抜き差しをしないでください。</li> <li>●電源コードやプラグをご使用前及び使用開始後に定期的に点検してください。痛んでいる場合は即刻使用を中止し、新しい物とお取り替えください。</li> </ul>
	<ul style="list-style-type: none"> <li>●幼児、子供のいたずらや接触転倒などに十分ご注意ください。</li> <li>●子供が使うときは、大人が立ち会うようにしてください。</li> </ul>	
	<ul style="list-style-type: none"> <li>●分解改造して使わないでください。火災、感電の原因となります。</li> </ul>	
	<ul style="list-style-type: none"> <li>●殺菌灯の紫外線(UV)を直接見たり、皮膚に当てないでください。視力障害、皮膚炎の原因となります。特にUVランプの点灯時などご注意ください。</li> <li>●カートリッジの交換は、必ず本体の電源プラグ(アダプター)と循環用ポンプの電源を抜いてから行ってください。</li> <li>●カートリッジ、プラグ、電源コンセントに水が掛からないようにしてください。湿度の高いところで使用しないでください。</li> <li>●設置の際は必ずOUT側を上に向け、付属のネジで縦置きに設置してください。横置きに設置しますと、内部にエアータマゴがたまってカートリッジの劣化を早めてしまうことがあります。</li> <li>●強い衝撃を加えたり、落としたりしないでください。</li> </ul>	<ul style="list-style-type: none"> <li>●観賞魚水槽以外に使わないでください。</li> <li>●カートリッジのフック部を付属のネジで固定し、安定したところでご使用ください。</li> <li>●屋内用です。絶対に野外では使用しないでください。</li> <li>●水がコードを伝わってコンセントをぬらすと火災、感電の原因となりますので、水がコンセントに侵入しないようにセットしてください。</li> <li>●本品の近くに燃えやすいものを置かないでください。(発火の恐れがあります)。</li> <li>●UVランプ交換は必ず別売りカートリッジをご使用ください。分解等を実施し、カートリッジ以外のランプを使用してはいけません。</li> </ul>

### ⚠ 注意

火災・漏電事故などをさけるためにお守りください。

	<ul style="list-style-type: none"> <li>●ランプの点滅やスパークなどによる異常な電流からインバーターを保護するために、電源をカットする回路が内蔵されています。再復帰するには、電源プラグ(アダプター)を抜いてから、約5分後に電源を入れると復帰します。</li> <li>●電源コードを加工したり、ご使用の際にたばねたり、柱に打ちつけたりしないでください。</li> <li>●正しい電圧(交流100V)、Hz(50Hzまたは60Hz)でご使用ください。</li> <li>●タコ足配線やテーブルタップ(延長コード)の使用は避けてください。</li> <li>●コンセントやプラグ、コードに埃(ほこり)が被らないようにしてください。</li> <li>●プラグを差し込むときは、隙間が出来ないように、しっかり押し込んでください。</li> <li>●ホースは耐食性でポンプ圧力に耐えられるものをご使用ください。</li> <li>●部品の劣化を防ぐ為、殺菌灯内部に空気がたまらないようにしてください。</li> <li>●エアータマゴ、気泡を含んだ水をカートリッジに通さないでください。また、時々本体を揺すり、内部のエアータマゴ抜きを行ってください。</li> <li>●プラグの刃の部分、刃と刃の間の汚れは定期的に取り除いてください。</li> <li>●電源プラグを抜くときは、プラグを持って抜いてください。</li> <li>●引火性のもの(ガンリン、シンナーなど)の近くで使用しないでください。</li> <li>●本品は安定したところに縦に固定して、水中への落下などが無い所に設置してください。</li> </ul>	<ul style="list-style-type: none"> <li>●衝撃を加えたり、傷つけたりしないでください。カートリッジ内部の石英ガラス管、殺菌ランプ等が破損した状態で使用すると、感電、発火、故障の恐れがあります。</li> <li>●本品に布などをかぶせて使用しないでください。</li> <li>●本品は40℃以上になる所、及び水温40℃以上の飼育水では使用しないでください。</li> <li>●空運転はしないでください。必ず水が循環している状態でご使用ください。</li> <li>●アルコールやシンナー、洗剤を使って、そうじしないでください。本品が変質してしまうことがあります。</li> <li>●設置後、30～60分後に、水が循環しているか、水もれがないか確認してください。</li> <li>●電気製品の近くで、使用しないでください。</li> <li>●適合ホース口径以外のホースを接続しないでください。またタップやコネクタを用いて適合外のホースを接続しないでください。水圧がかかり、水漏れの原因となります。</li> <li>●カートリッジと水槽との間にタップやコネクタを接続した際は、流量をしばらくしないでください。水圧がかかり漏水の原因となります。また、流量の極端な低下はカートリッジを熱くする恐れがあります。目詰まりも同様に、漏水やカートリッジを熱くする原因となります。</li> </ul>
---	--	---

## お願い

- 製品に貼り付けられている「警告」及び定格のラベルは、はがさないでください。
- 直接的・間接的に警告または注意事項に相当する条件下では使用しないでください。
- 本書を紛失または破損したときは、販売店もしくは弊社インフォメーションセンターまでご相談ください。
- 本製品を譲るときは、必ず本書も添付してください。

テトラ ジャパン株式会社 〒153-0062 東京都目黒区三田1-6-21 アルト伊藤ビル

弊社商品相談窓口:テトラインフォメーションセンター

電話受付時間:月～金曜日 午前10時～午後12時 午後2時～午後5時 電話番号:03-3794-9977(土曜・日曜・祝日は休業いたします。)

情報がたっぷりのテトラ ホームページをご利用ください。 [www.tetra-jp.com](http://www.tetra-jp.com)